

Varenummer: 03450100
 Beskrivelse: Fluro Heavy Duty Ledleje GE 100 AWE
 Hul Ø100
 Note: 100

Mål

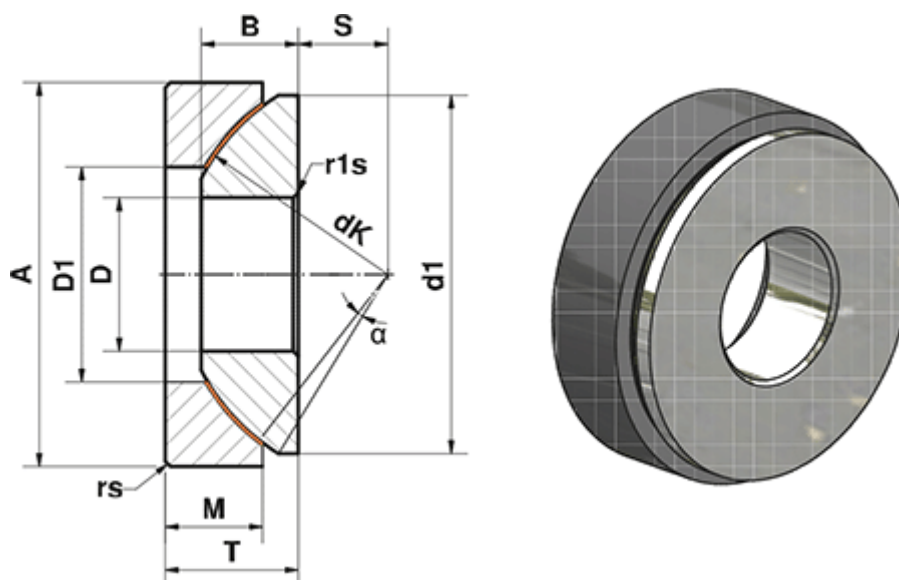

A	= 210	M	= 46
a (grader)	= 4	rs, r1s min	= 1.5
B	= 51	S	= 45
D	= 100	Statisk belastning C0 (kN)	= 7018
D1	= 134	T	= 59
d1 min	= 198	Vægt (g)	= 11000
dK	= 222		
Dynamisk belastning C (kN)	= 4210		